

# India

## Incasso da 50mm

# 40

## Istruzioni di montaggio per zanzariera

### distinta

- 1 cassonetto completo.
- 2 guide.
- 2 agganci di fondo.
- 1 coppia di parasigoli.
- 4 compensatori (se H minore di 2000 mm) / 6 compensatori (se H maggiore di 2000mm)

### attenzione

Prima di effettuare il montaggio della zanzariera, è necessario abbinare ad ogni cassonetto la corrispondente coppia di guide

### Guida



Questo codice deve essere uguale

### Cassonetto



Il criterio per l'abbinamento è sempre lo stesso, a prescindere dal modello della zanzariera che può essere diverso da quello raffigurato



Inserire i due parasigoli alle estremità della barra maniglia

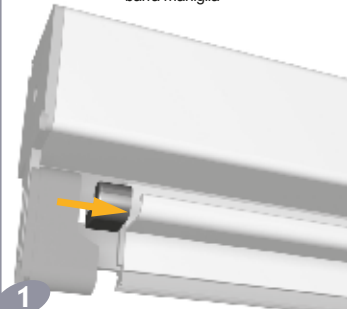

1

Lato superiore

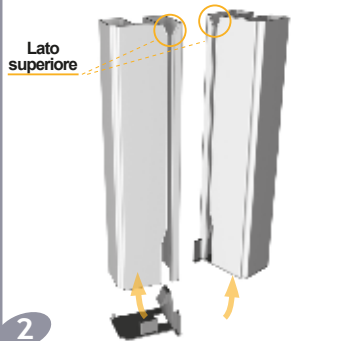

2

### Montaggio su infisso

Finestre : 2 compensatori ALTI per lato  
Porte : 3 compensatori ALTI per lato

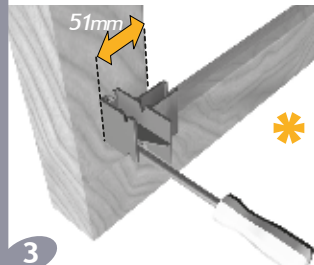

3

### Montaggio su infisso



4

### Montaggio su infisso



5

### Montaggio su infisso



6

### Compensatore ALTO

### Compensatore BASSO

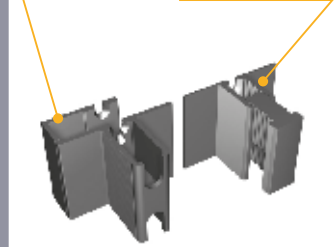

7

### Montaggio in cantiere

Se la misura di profondità dell'incasso per le guide varia dai 51 a 66mm, usare il compensatore ALTO

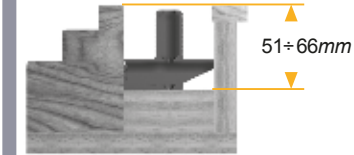

8

### Montaggio in cantiere

Se, per motivi di spazio, l'incasso è compreso fra soli 35 e 48mm è necessario usare il compensatore BASSO.

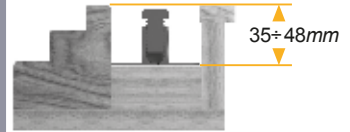

9

### Montaggio in cantiere (compensatore ALTO)

Finestre : 2 compensatori per lato  
Porte : 3 compensatori per lato

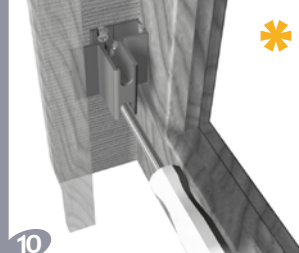

10

### Montaggio in cantiere (compensatore BASSO)

Finestre : 2 compensatori per lato  
Porte : 3 compensatori per lato

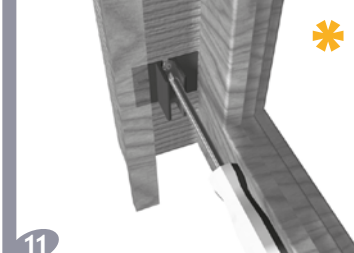

11

### Montaggio in cantiere (compensatore BASSO)

Inserire la parte mobile del compensatore basso

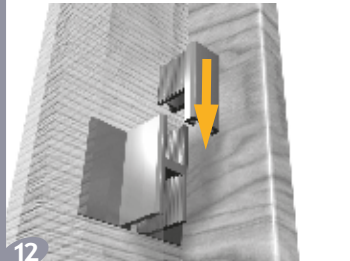

12

### Montaggio in cantiere



13

### Montaggio in cantiere



14

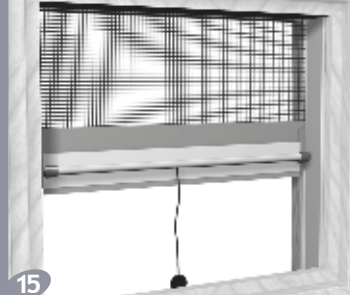

15

L'azienda si riserva di apportare modifiche senza preavviso

Nel caso si verificasse la risalita inclinata della barra maniglia oltre gli 8/10 mm si consiglia di aggiungere 1-2 bottoni antivento manuali (disponibili su ordinazione in confezioni da 100 pz.)

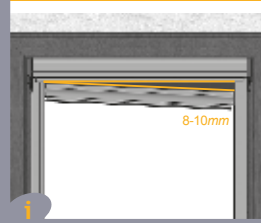

16

Agganciare la barra maniglia. Estrarre la fettuccia corrispondente e praticare un piccolo foro a circa 10 cm dal cassonetto. In caso di un secondo bottone distanziario di circa 20 cm dal cassonetto.

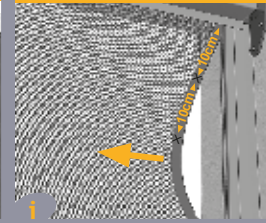

17

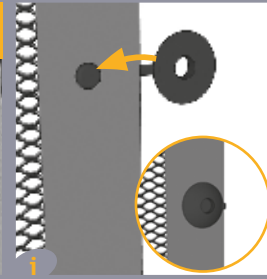

18

Sganciare la barra maniglia e reinserire la fettuccia passando delicatamente i bottoni attraverso l'apertura della guida in alto.

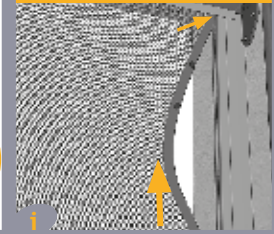

19

8-10mm

8-10mm

8-10mm